







このたびは、EYE' S PLUS キッチン ヒロガルをお買い上げいただき、誠にありがとうございました。本商品は、キッチンのシンク上面に設置し、調理の作業スペースがヒロガル、シンクの使い方もヒロガル商品です。

この取扱説明書をよくお読みのうえ、正しくお使いください。
特に「安全上のご注意」は、ご使用前に必ずお読みいただき、安全にお使いください。
お読みになったあとは、大切に保管し、必要な時にお読みください。

安全上のご注意

表示	意味
 注意	この表示を無視して、誤った取り扱いをすると、人が損害を負う可能性および物的損害の発生が予想される内容を示しています。
	この記号は、してはいけない「禁止」内容です。
	この記号は、必ず実行していただく「強制」内容です。

注意

 商品本体に過大な負荷をかけない 商品本体やシンクが変形・破損してけがをするおそれがあります。	 商品本体の切断や改造をしない 破損・けがの原因となります。
 商品本体を落とさない 商品本体が破損したり床面を傷つけるおそれがあります。	 商品本体に手をつかない 商品本体が変形・破損してけがをするおそれがあります。

ご使用上のお願い

- 本体及び緩衝部のシリコンは洗剤、薬剤に触れたままにしておくと変形・変色・劣化・色移りすることがあります。また、緩衝部のシリコンは、経年劣化で黄色く変色することがあります。
- さびにくいステンレスを使用しておりますが、長期間水にさらしているとさびの原因になります。
- 食器洗い乾燥機では洗えません。本体の手入れは水洗い又は水拭きをした後、柔らかい布で乾拭きしてください。汚れが酷い場合は、薄めた中性洗剤を布につけて拭き、その後水洗い又は水拭きをしてください。
- 本商品はキッチンシンク専用です。その他の用途では使用しないでください。
- 素材 本体：SUS304 緩衝部：シリコン

耐荷重：10kg まで

ご注意 まな板が滑りますので、お気を付けください

設置条件

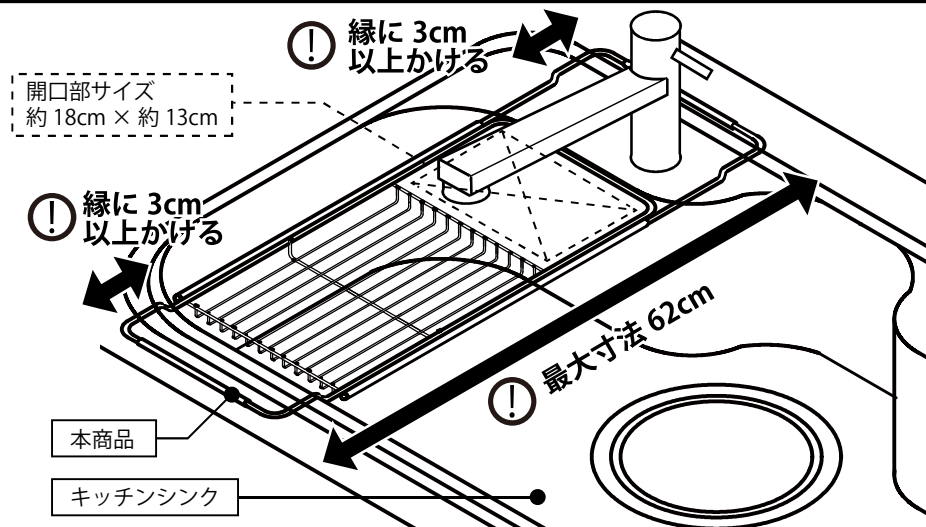

- 本商品は下図のように部品①と部品②から構成されています。
- 部品②は取り外し可能です。水栓等を避けて設置できます。
- キッチンシンクの奥行に合わせて、部品②を移動させてご使用ください。
- 部品①と部品②を組立てる時は、部品②の向きに注意し4cm以上確実に差し込み本体が62cm以下であることを確認してください。
- 部品①と部品②を組立てた際に、がたつきやゆがみがないか確認してください。キッチンシンクや商品本体の破損やケガの原因になります。
- 本商品の設置にはキッチンカウンター奥行53cm以上、キッチンシンク奥行40cm以上が必要です。
- キッチンシンクの形状により、本商品が干渉し傷つく、設置できないことがあります。その際は使用を中止してください。
- 間違った方法で使用されると、シンクや本商品を傷つけたり、ケガをしますのでご注意ください。

